

# Instrukcja

## Przenośna kuchenka gazowa

MONTBLANC



NIEBEZPIECZEŃSTWO

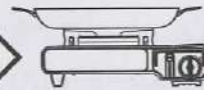

NIEBEZPIECZEŃSTWO WYBUCHU:

Nie używaj naczyń ani patelni większych niż 260 mm, ponieważ mogą one zakrywać komorę naboju gazowego i spowodować przegrzanie wkładu gazowego.

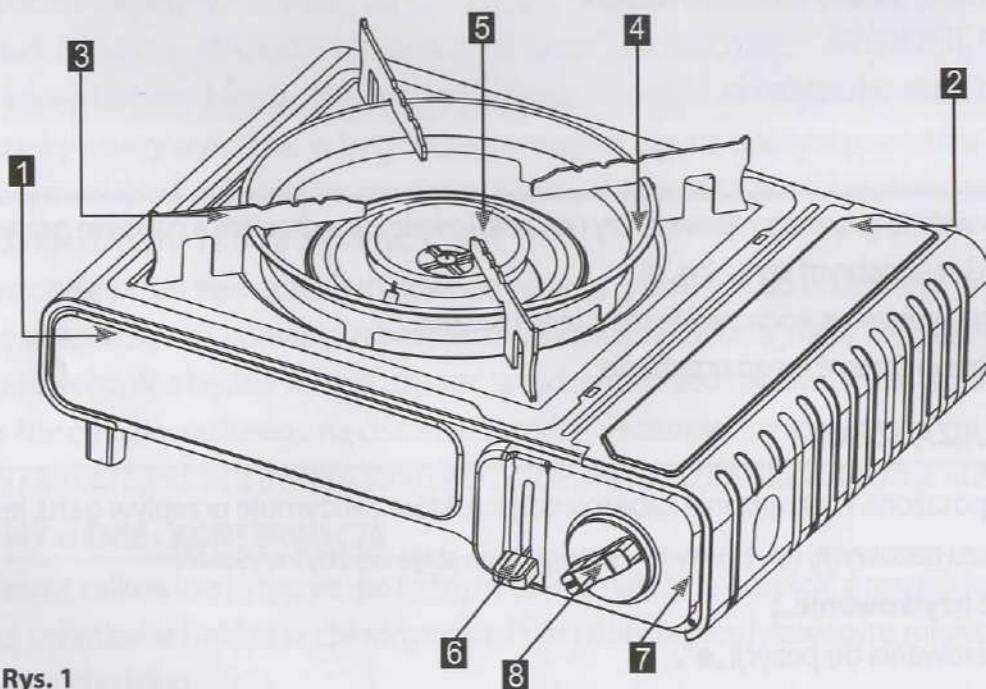

Rys. 1

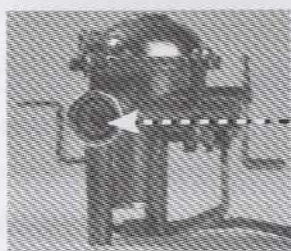

Rys. 6

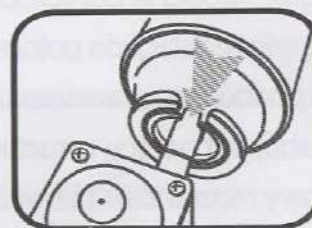
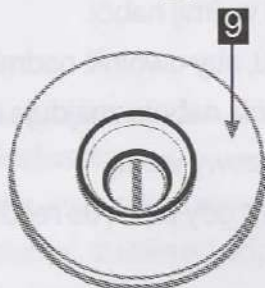

Rys. 2

1 Obudowa

3 Wsparcie dla naczyń

5 Palnik

7 Panel sterowania

2 Pokrywa naboju

4 Kołnierz

6 Dźwignia naboju

8 Pokrętko regulacji gazu z zapłonem piezoelektrycznym

9 Uszczelka

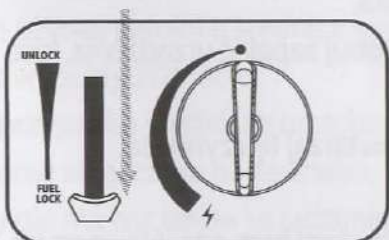

Rys. 3

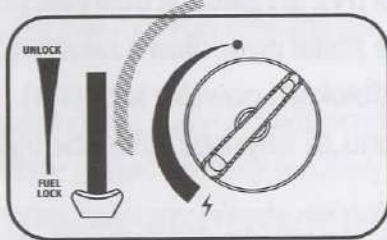

Rys. 4

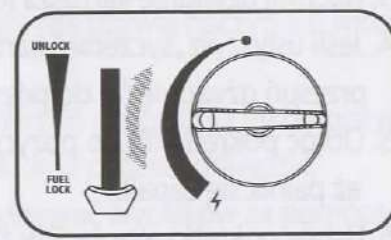

Rys. 5

# INSTRUKCJA

## WAŻNE

Przeczytaj uważnie instrukcję przed użyciem, aby zapoznać się z urządzeniem przed podłączeniem go do wkładu gazowego.

- Zatrzymaj tę instrukcję do wykorzystania w przyszłości.
- Urządzenie to może być używane z kartuszem gazowym ALPEN CAMPING 227 g lub ALPENTECH 227 g. Próba dopasowania innych typów pojemników z gazem może być niebezpieczna.
- Nie używaj urządzeń, gdy temperatura otoczenia jest wyższa niż 35°C.
- Nie używaj urządzeń, gdy pokrywa pojemnika na kartusze jest otwarta.
- Zwolnij lub odłącz nabój gazowy po każdym użyciu.
- UŻYWAJ TYLKO NA ZEWNĄTRZ.
- Trzymaj małe dzieci z dala od urządzenia.

## OSTRZEŻENIE

Przed podłączeniem wkładu gazowego sprawdź, czy uszczelki (między urządzeniem a nabojem gazowym) są na swoim miejscu i są w dobrym stanie (rys. 6).

Nie używaj urządzenia, jeśli jest uszkodzone lub ma zużyte uszczelki.

Nie omijaj zabezpieczenia ciśnieniowego urządzenia.

## ZABEZPIECZENIE URZĄDZENIA

- Kuchenka jest wyposażona w urządzenie zabezpieczające, które zatrzymuje przepływ gazu, jeśli ciśnienie w kartuszu gazowym, np. z powodu przegrzania staje się zbyt wysokie.

### Aby kontynuować użytkowanie...

- Obróć pokrętkę sterowania do pozycji „●”.
- Ustaw dźwignię naboju w pozycji „ODBLOKUJ” i wyjmij nabój.
- Obróć pokrętkę regulacji do położenia zapłonu, aby uwolnić nadmiar ciśnienia w zaworze.
- Umieść nowy nabój po sprawdzeniu, czy dźwignia naboju znajduje się w położeniu „ODBLOKUJ”.  
Jeśli nowy nabój jest gorący, ostudzić kartusz gazowy wodą.
- Kartusz gazowy można zainstalować tylko wtedy, gdy pokrętkę regulacji znajduje się w pozycji OFF.

## PIERWSZE KORZYSTANIE Z KUCHENKI

1. Sprawdź, czy pokrętkę sterowania (8) jest ustawione w pozycji „●”, obracając je zgodnie z ruchem wskazówek zegara, a dźwignia kartusza (6) jest ustawiona w położeniu ODBLOKUJ.
2. Otwórz pokrywę kartusza (2) i włóż kartusz głowicą do przodu, aby wycięcie skierowane było w górę i wyrównało się w prowadnicę zaworu (rys. 2).
3. Naciśnij dźwignię kartusza (6) w dół (rys. 3) i zamknij pokrywę pojemnika.
4. Jeśli usłyszysz „syczenie”, kartusz nie został prawidłowo założony. Nie próbuj zapalać urządzenia, lecz przesun dźwignię (6) do pozycji „Odblokuj” i powtórz krok (1-4).
5. Obróć pokrętkę (8) do pozycji zapłonu, aż usłyszysz kliknięcie (rys. 4). Powtarzaj tę czynność, aż palnik się zapali.
6. Ustaw pokrętkę regulacji w żądanej pozycji. (rys. 5) Nigdy nie ustawiaj dźwigni kartusza (6) w pozycji „ODBLOKUJ” podczas użytkowania!

## PO UŻYCIU

---

1. Obróć pokrętkę sterowania (8) w położenie „●”.
2. Sprawdź, czy palnik zgasł, zanim ustawisz dźwignię kartusza (6) w pozycji „ODBLOKUJ”.
3. Gdy urządzenie całkowicie ostygnie, dla własnego bezpieczeństwa wyjmij wkład.
4. Załóż nasadkę ochronną na kartusz i zawsze przechowuj kartusz gazowy w chłodnym, suchym i dobrze wentylowanym miejscu.

## ZMIANA KARTUSZA GAZOWEGO

---

Nabój można wyjąć, nawet jeśli nie jest pusty.

Po całkowitym ochłodzeniu sprzętu:

Sprawdź, czy palnik (5) jest zgaszony a zawór jest całkowicie zamknięty, obracając pokrętkę sterującą (8) zgodnie z ruchem wskazówek zegara do pozycji „●”.

Odłącz wkład, ustawiając dźwignię kartusza (6) w pozycji „ODBLOKUJ”.

Otwórz pokrywę komory kartusza (2) i wyjmij kartusz.

Kartusz gazowy należy wymienić w bezpiecznym miejscu, np. na wolnym powietrzu lub w dobrze wentylowanym miejscu, najlepiej na zewnątrz, z dala od wszelkich źródeł zapłonu, takich jak otwarty ogień, iskry, spięcia elektryczne i z dala od innych ludzi.

Sprawdź uszczelki przed podłączeniem nowego wkładu gazowego do urządzenia. (rys. 6)

Zadziałanie wrażliwego na ciśnienie zabezpieczenia oznacza, że osiągnięto krytyczny poziom ciśnienia kartusza gazowego. Nie będzie można używać urządzenia przed całkowitym ostygnięciem kartusza gazowego. Nie omijaj wrażliwego na ciśnienie urządzenie bezpieczeństwa.

Włóż nowy kartusz zgodnie z instrukcjami w akapicie „PIERWSZE KORZYSTANIE Z KUCHENKI”.

## PRZECHOWYWANIE - KONSERWACJA

---

Gdy urządzenie całkowicie ostygnie, po każdym użyciu należy je oczyścić z resztek jedzenia lub tłuszczu.

Przechowuj urządzenie i wkład w chłodnym, suchym i dobrze wentylowanym miejscu, niedostępnym dla dzieci.

Nie modyfikuj urządzenia.

## OSTRZEŻENIE

---

To urządzenie może być używane z kartuszem

Nie używaj urządzenia, które przecieka, jest uszkodzone lub działa nieprawidłowo.

Zawsze umieszczaj kuchenkę na poziomej, stabilnej i odpornej na ciepło powierzchni.

Nie przenosić urządzenia podczas użytkowania.

Nigdy nie stawiaj dwóch kuchenek blisko siebie.

Ustaw kuchenkę w odległości co najmniej 100 cm od ścian i 100 cm od sufitu.

Ustaw kuchenkę z dala od materiałów łatwopalnych.

Nie należy używać naczyń, które zakrywają komorę kartusza gazowego.

Nie używaj patelni o średnicy mniejszej niż 120 mm lub większej niż 260 mm. Nie używaj naczynia o wklęsłych lub wypukłych dnach.

W przypadku wycieku z urządzenia (zapach gazu), natychmiast przekręć pokrętkę sterowania (8) do pozycji „●”.

Wyjmij urządzenie na zewnątrz, gdzie może zostać wykryty możliwy wyciek. Jeśli chcesz sprawdzić, czy nie ma wycieków urządzenia, zrób to na zewnątrz i nigdy nie próbuj wykrywać wycieków za pomocą płomienia, ale zawsze używaj wody z mydłem!

**UWAGA:** Części kuchenki mogą się bardzo rozgrzać. Trzymaj dzieci z dala od urządzenia.